

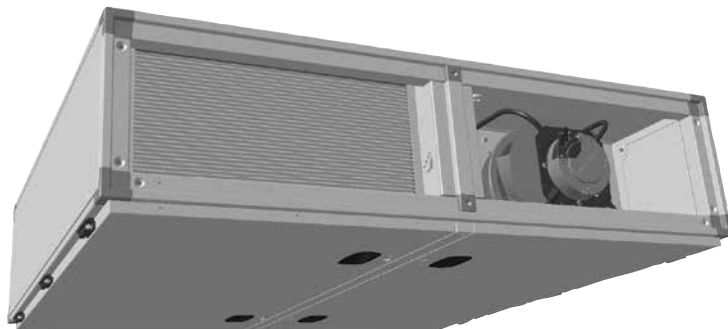

A szellőzőkészülék bekötési rajza

CFL-15 Villamos utófűtő regiszter



0	1	2	3	4	5	6	7	8	9																																																																																								
									F26_001_Wolf_Standard																																																																																								
					WOLF GmbH Industriestraße 1 D-84048 Mainburg Tel. +49 (0)8751 74-0																																																																																												
					Elektronikus dokumentáció																																																																																												
<table border="1" style="width: 100%; border-collapse: collapse;"> <tr> <td style="width: 30%;">Készülék</td> <td colspan="9">CFL15</td> </tr> <tr> <td></td> <td colspan="9">Villamos regiszter, PKW</td> </tr> <tr> <td>Rajzszám</td> <td colspan="9">62-34-015-005</td> </tr> <tr> <td colspan="10" style="height: 50px;"></td> </tr> <tr> <td>Készült -án</td> <td>04.04.2017</td> <td colspan="8"></td> </tr> <tr> <td>Szerkesztve -án</td> <td>05.04.2017</td> <td>tól (rövidítés)</td> <td>Kür</td> <td colspan="6"></td> <td>Tervlapok száma</td> <td>16</td> </tr> </table>										Készülék	CFL15										Villamos regiszter, PKW									Rajzszám	62-34-015-005																			Készült -án	04.04.2017									Szerkesztve -án	05.04.2017	tól (rövidítés)	Kür							Tervlapok száma	16																										
Készülék	CFL15																																																																																																
	Villamos regiszter, PKW																																																																																																
Rajzszám	62-34-015-005																																																																																																
Készült -án	04.04.2017																																																																																																
Szerkesztve -án	05.04.2017	tól (rövidítés)	Kür							Tervlapok száma	16																																																																																						
<table border="1" style="width: 100%; border-collapse: collapse;"> <tr> <td style="width: 10%;">02</td> <td style="width: 10%;">04.04.2017</td> <td style="width: 10%;">KIJER</td> <td style="width: 10%;">Dátum</td> <td style="width: 10%;">04.04.2017</td> <td style="width: 10%;">Készülék</td> <td style="width: 10%;">CFL15</td> <td style="width: 10%;">Cím-/fedlap</td> <td style="width: 10%; text-align: center;">62-34-015-005</td> <td style="width: 10%; text-align: center;">=</td> <td style="width: 10%;"></td> </tr> <tr> <td></td> <td></td> <td></td> <td>Szerkeszt</td> <td>Kür</td> <td></td> <td>Villamos regiszter, PKW</td> <td></td> <td></td> <td>+</td> <td></td> </tr> <tr> <td></td> <td></td> <td></td> <td>Ellenőrz.</td> <td></td> <td></td> <td></td> <td></td> <td></td> <td></td> <td></td> </tr> <tr> <td></td> <td></td> <td></td> <td>Eredet</td> <td>62-34-015-005</td> <td>Kiegészítette</td> <td></td> <td></td> <td></td> <td></td> <td></td> </tr> <tr> <td>Módosítás</td> <td>Dátum</td> <td>Név</td> <td colspan="2"></td> <td>Kiegészítette</td> <td colspan="2"></td> <td>Oszt.: TR</td> <td>EPLAN P8</td> <td>Art.Nr. 3065151_HU</td> </tr> <tr> <td></td> <td></td> <td></td> <td colspan="2"></td> <td></td> <td colspan="2"></td> <td>2.6.3</td> <td></td> <td></td> </tr> <tr> <td></td> <td></td> <td></td> <td colspan="2"></td> <td></td> <td colspan="2"></td> <td>Lap</td> <td>/</td> <td>16 Lap</td> </tr> <tr> <td></td> <td></td> <td></td> <td colspan="2"></td> <td></td> <td colspan="2"></td> <td></td> <td></td> <td></td> </tr> </table>										02	04.04.2017	KIJER	Dátum	04.04.2017	Készülék	CFL15	Cím-/fedlap	62-34-015-005	=					Szerkeszt	Kür		Villamos regiszter, PKW			+					Ellenőrz.											Eredet	62-34-015-005	Kiegészítette						Módosítás	Dátum	Név			Kiegészítette			Oszt.: TR	EPLAN P8	Art.Nr. 3065151_HU									2.6.3											Lap	/	16 Lap											
02	04.04.2017	KIJER	Dátum	04.04.2017	Készülék	CFL15	Cím-/fedlap	62-34-015-005	=																																																																																								
			Szerkeszt	Kür		Villamos regiszter, PKW			+																																																																																								
			Ellenőrz.																																																																																														
			Eredet	62-34-015-005	Kiegészítette																																																																																												
Módosítás	Dátum	Név			Kiegészítette			Oszt.: TR	EPLAN P8	Art.Nr. 3065151_HU																																																																																							
								2.6.3																																																																																									
								Lap	/	16 Lap																																																																																							

Huzalozási színek:

Főáramkör	: fekete
N vezető	: világoskék
Védővezeték	: sárga-zöld
Váltakozó áram vezérlőköre	: piros / piros-fehér
Egyenáram vezérlőköre	: sötétkék / sötétkék-fehér
Potenciálmentes érintkező (külső feszültség)	: narancs

FIGYELEM!!

A kapcsolószekrény üzembe helyezése előtt a következőket vegye figyelembe:

- Minden csatlakozást a helyi energiaszolgáltató előírásainak megfelelően kell kialakítani.
- Szállár rögzítés szempontjából ellenőrizzen minden csatlakozó- és érintkezőcsavart, továbbá a nem kiosztott érintkezőket (szállítás közbeni meglazulás lehetséges).
- Az EC ventilátorok és villamos regiszterek motorvédő kapcsolói vezetékvédő kapcsolóként szolgálnak, és nem a névleges áramra állítandók be..
- Hasonlítsa össze a hálózati feszültséget a kapcsolószekrény kapcsolófeszültségével.
- Hőérzékelők/állítómotorok vezeték hossza; 24 V-os vezérlőkábelek max. hossza 50 m, 230/400 V-os vezetékkel együtt nem fektethetők, illetve árnyékolt kábelek használandók.
- A megadott vezeték-keresztmetszetek részvezetékre vonatkozó minimális keresztmetszetek, a kábelhossz és a helyszíni adottságok figyelmen kívül hagyásával. A kábel típusokat a fektetés módjának megfelelően kell kiválasztani.
- A berendezés fagyvédelmének biztosítása érdekében a Q1 főkapcsolót tilos lekapcsolni.
- RCD szivárgóáram-védőkapcsoló: kizárólag az összes fázison érzékeny, B típusú, 300 mA-es FI védőkészülékek használhatók..

02	04.04.2017	KJER	Dátum	05.04.2017	Készülék	CFL15	ÜZEMBE HELYEZÉSI ÚTMUTATÓ	62-34-015-005	=
			Szerkeszt.	Kur	Villamos regiszter, PKW				+
			Ellenőrz.						
Módosítás	Dátum	Név	Eredet	62-34-015-005	Kiegészítette	Kiegészítette	Art.Nr. 3065151_HU	Osz.: TR	EP/JAN P8 2.6.3
									Lap / 16 Lap

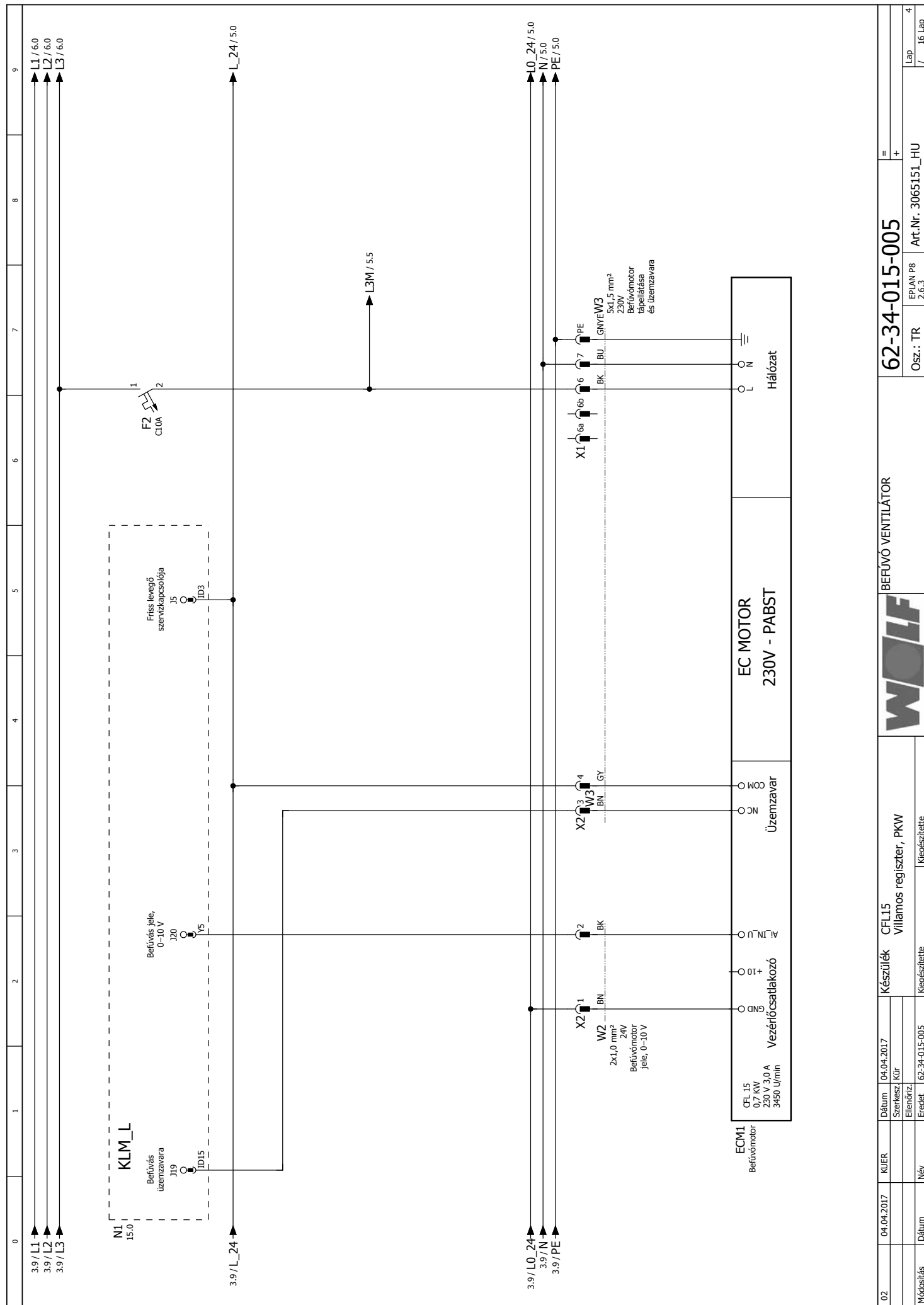

02	04.04.2017	KJER	Dátum	04.04.2017	Készülék	CFL15	Befűvő ventilátor	62-34-015-005	=
			Szerkesztő	Kür	Villamos regiszter, PKW				+
			Ellenőrző						
Módosítás	Dátum	Név	Eredet	62-34-015-005	Kiegészítette			Art.Nr. 3065151_HU	
					Kiegészítette			EP/JAN P8	
								2.6.3	
								Oszt.: TR	
									Lap / 16 Lap
									4

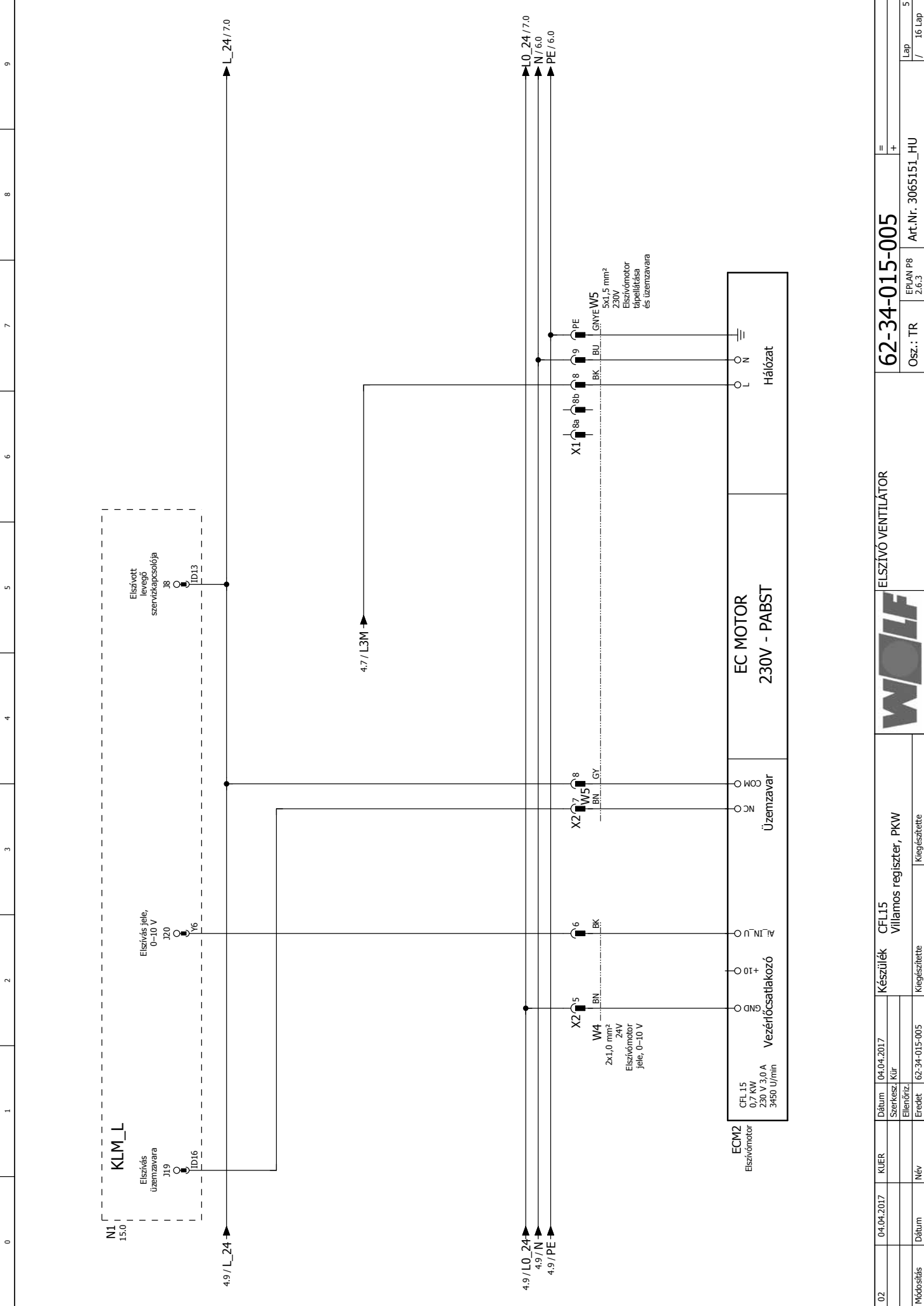

02	04.04.2017	KUJER	Dátum	04.04.2017	Készülék	CFL15	ELSZÍVÓ VENTILÁTOR	62-34-015-005	=
			Szerkesztő	Kür	Villamos regisztrar, PKW				+
			Ellenőrző						
Módosítás	Dátum	Név	Eredet	62-34-015-005	Kiegészítette			Art.Nr. 3065151_HU	
								Oszt.: TR	
								EPLAN P8	
								2.6.3	
									Lap
									5
									/ 16 Lap



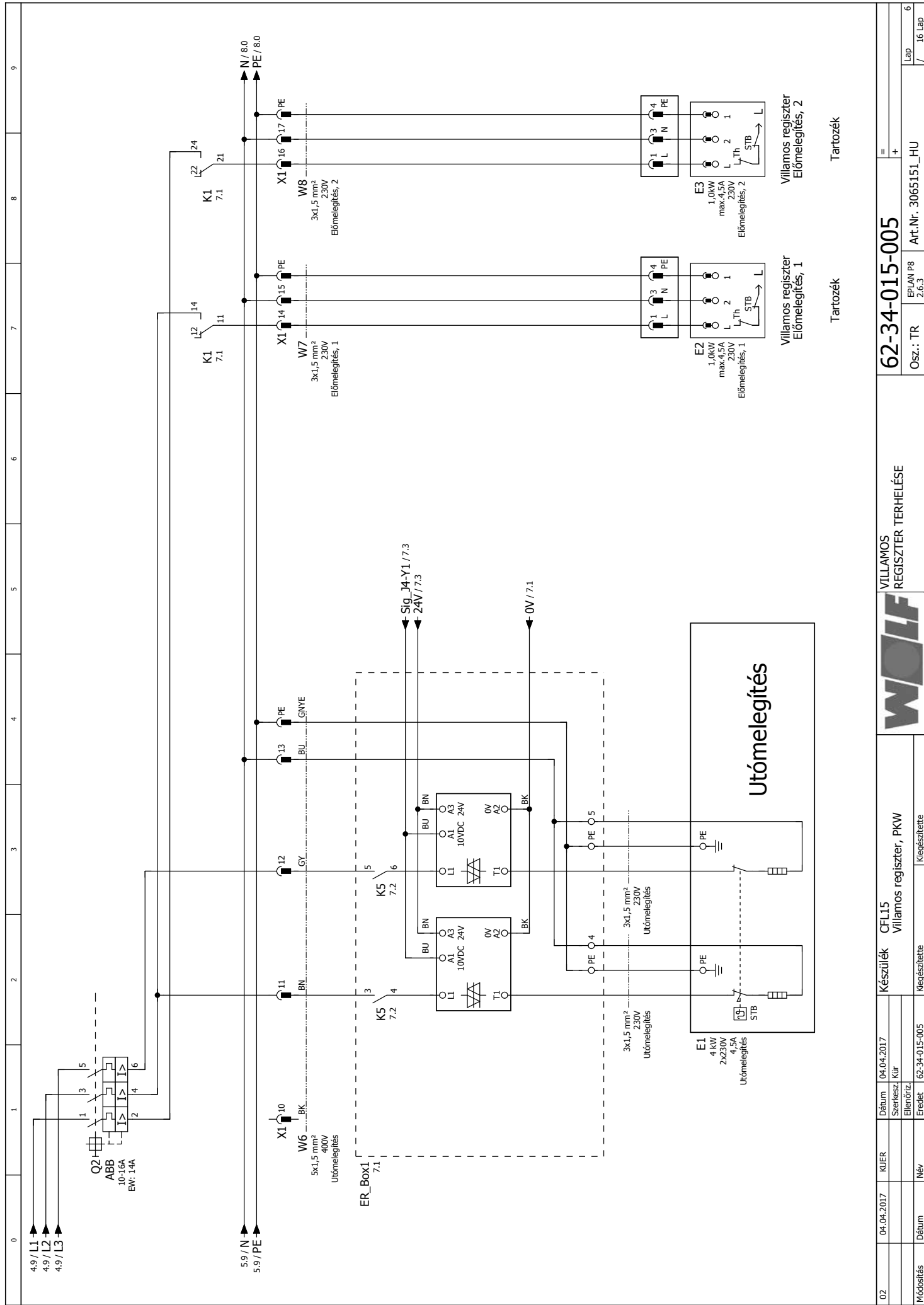

02	04.04.2017	KUER	Dátum	04.04.2017	Készülék	CFL15	VILLAMOS REGISZTER TERHELESE	62-34-015-005	Art.Nr. 3065151_HU	Lap / 16 Lap
			Szerkesztő	Kür		Villamos regiszter, PKW				
			Ellenőrző							
			Eredet							
			Név							
			Kiegészítette							
			Kiegészítette							

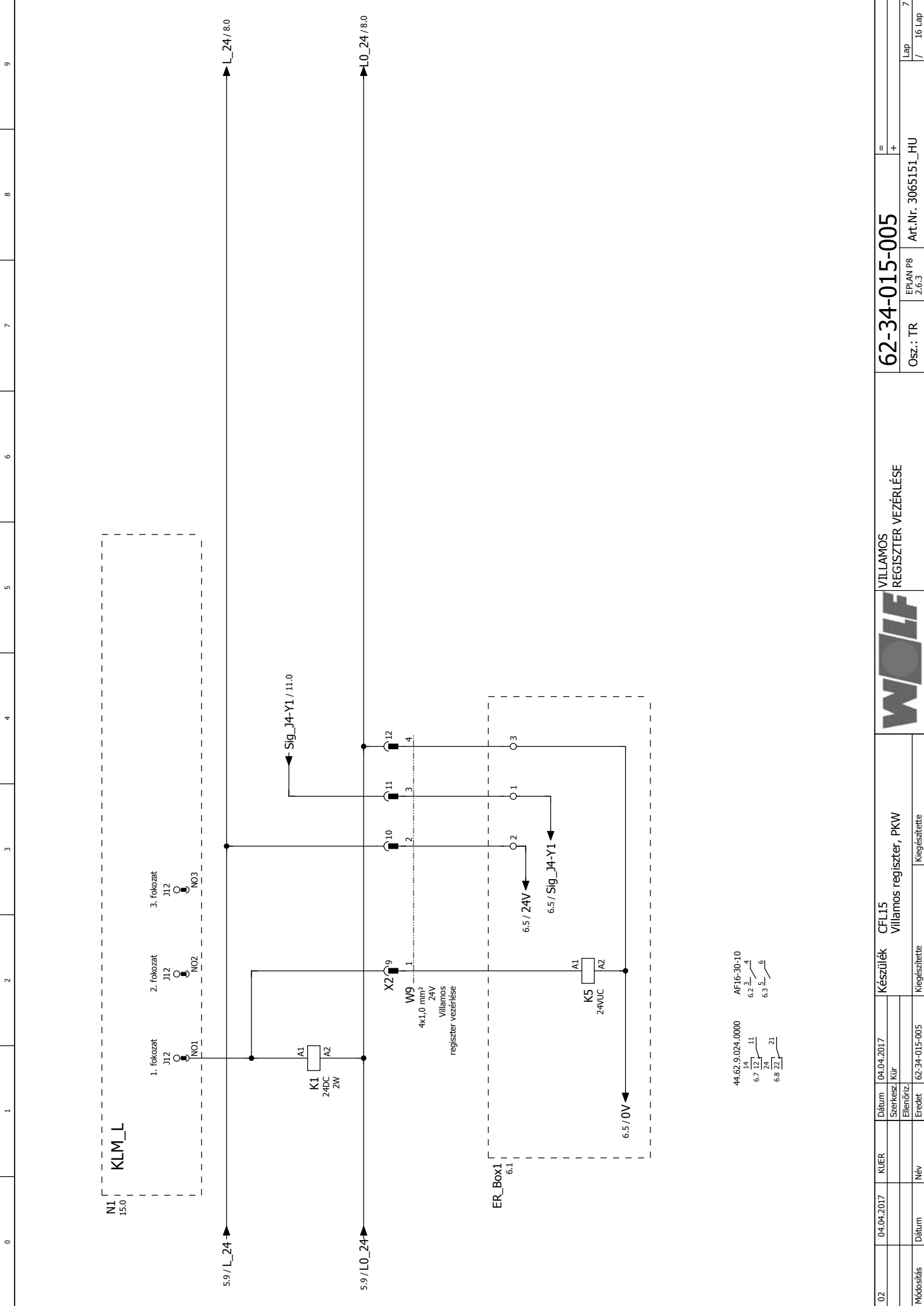

02	04.04.2017	KIJER	Dátum	04.04.2017	Készülék	CFL15	Villamos regiszter, PKW	VILLAMOS REGISZTER VEZÉRLÉSE	62-34-015-005	=	+
		Szerkesztő	Kür						Oszt.: TR	EPLAN P8	2.6.3
		Ellenőrző							Art.Nr. 3065151_HU		
Módosítás	Dátum	Név	Eredet	62-34-015-005	Kiegészítette					Lap	7
					Kiegészítette					/	16 Lap



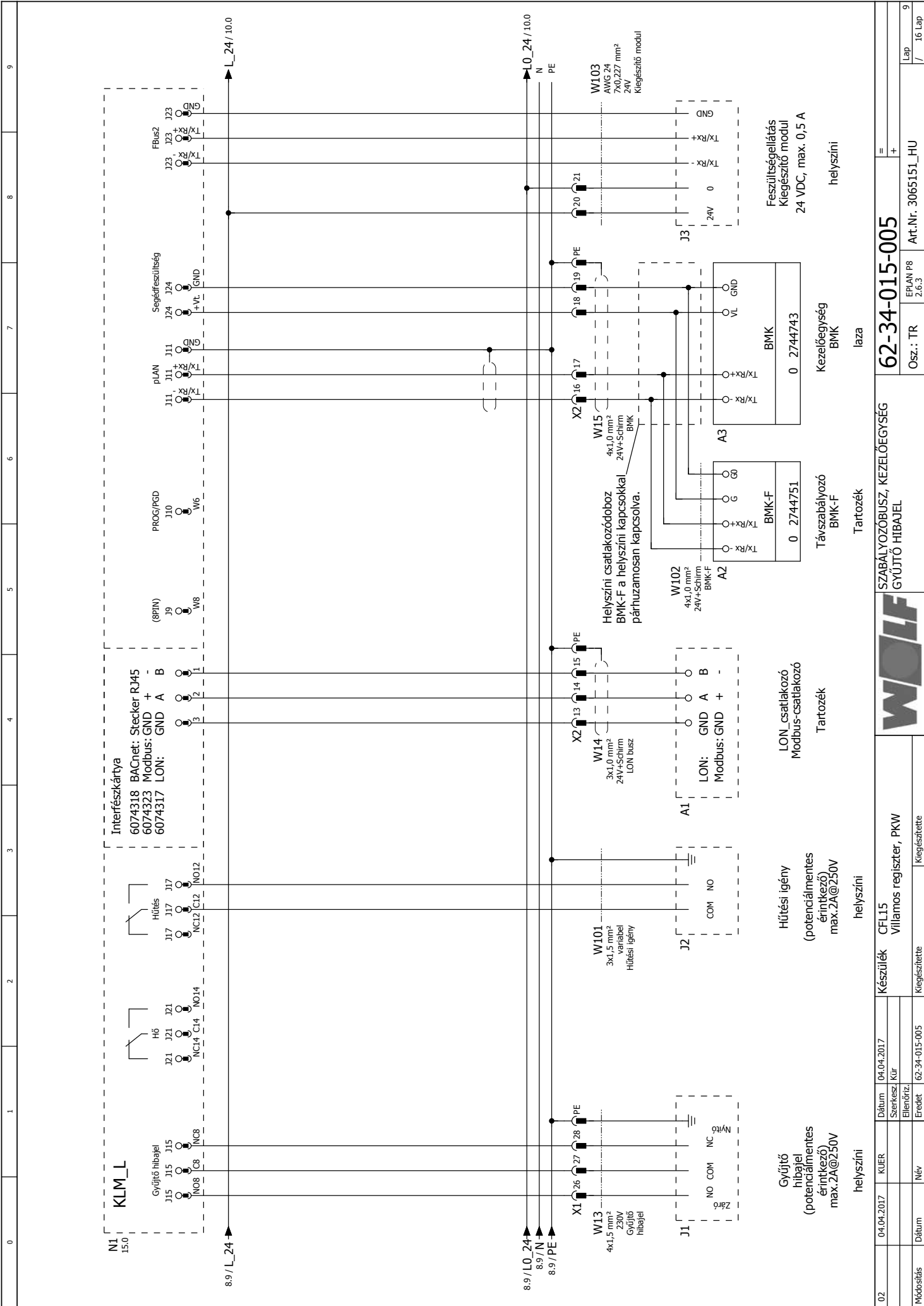

02	04.04.2017	KUJER	CFL15	Készülék	04.04.2017	Szerkesztő	Kür	SZABÁLYOZÓBUSZ, KEZELŐEGYSÉG		62-34-015-005	EPLAN P8	+	Lap	9
Módosítás	Dátum	Név	Kiegészítette	Kiegészítette	Eredet	62-34-015-005	Kiegészítette	GYÚJTÓ HIBAJEL		Art.Nr. 3065151_HU	2.6.3	=	/	16 Lap



Feszültségellátás
Kiegészítő modul
24 VDC, max. 0,5 A
helyszíni

Kezelőegység
BMK
laza

Távszabályozó
BMK-F

Tartozék

LON_csatlakozó
Modbus-csatlakozó
Tartozék

Hűtési igény
(potenciálmentes
érintkező)
max.ZA@250V
helyszíni

Gyűjtő
hibajel
(potenciálmentes
érintkező)
max.ZA@250V
helyszíni

Helyszíni csatlakozódoboz
BMK-F a helyszíni kapcsokkal
párhuzamosan kapcsolva.

Interfészártya
6074318 BACnet: Stecker RJ45
6074323 Modbus: GND +
6074317 LON: GND A B

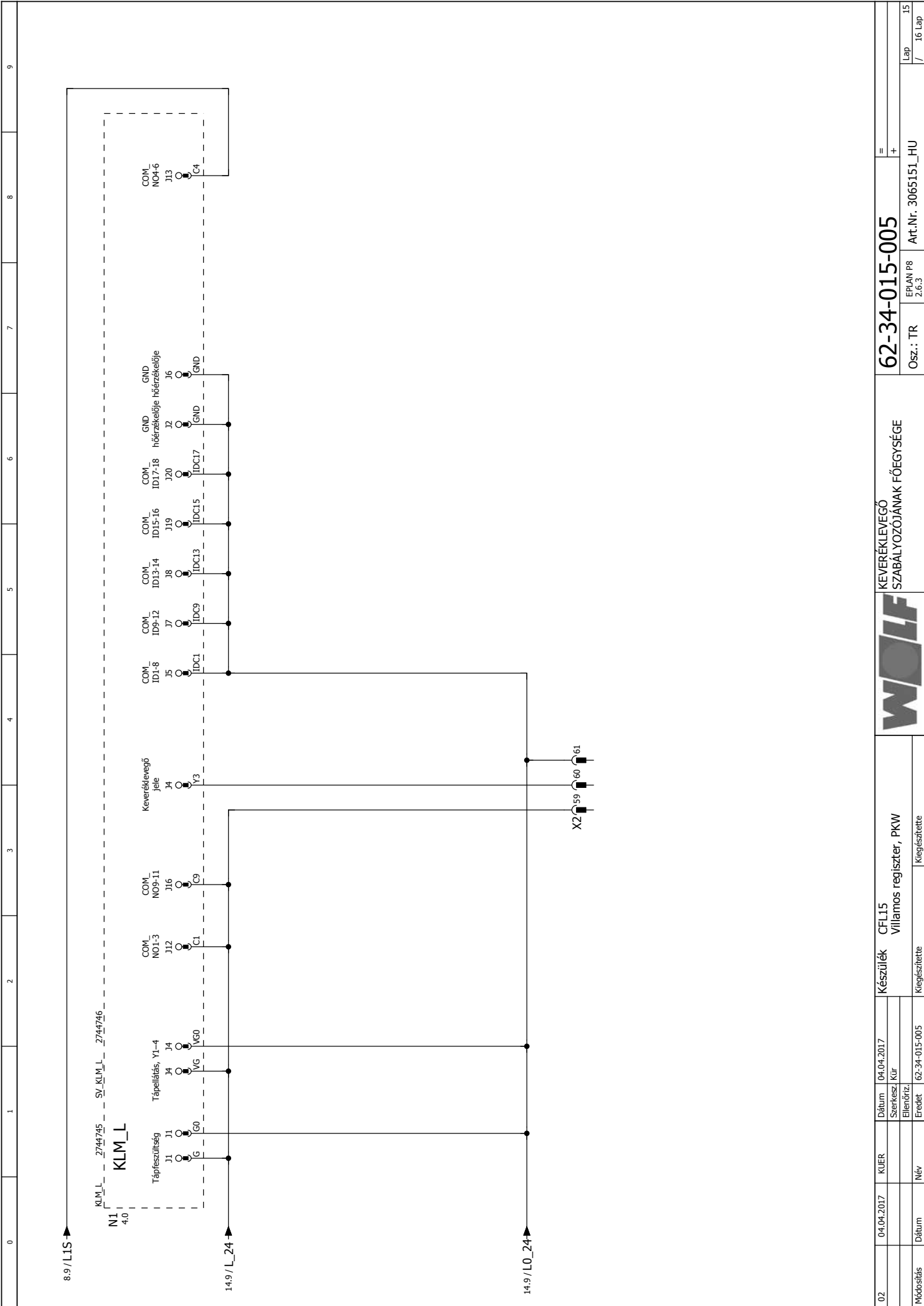

02	04.04.2017	KIJER	Dátum	04.04.2017	Készülék	CFL15	Villamos regiszter, PKW	=	+
			Szerkesztő	Kür				62-34-015-005	
			Ellenőrző	Eredet	SZABALYOZÓJÁNAK FŐEGYSÉGE				
					WOLF				
					KEVERÉKLEVEGŐ				
					SZABALYOZÓJÁNAK FŐEGYSÉGE				
					EPLAN P8				
					2.6.3				
					Oszt.: TR				
					Art.Nr. 3065151_HU				
					Lap				
					/ 15				
					/ 16 Lap				

Wolf GmbH

Postfach 1380 • D-84048 Mainburg • Tel. +49-8751/74-0 • Fax +49-8751/741600

Internet: www.wolf-heiztechnik.de

Art.-Nr.: 3065151_201707

Änderungen vorbehalten